



Conecta

SALICE

Conecta - Unsichtbares Scharnier



Unsichtbares Scharnier • Aufnahmetasche DQG3B



Unsichtbares Scharnier • Aufnahmetasche DQG5B

Conecta ist das komplett innovative Salice-Scharnier, das sich dadurch auszeichnet, dass es vollständig in der Tür und in der Seite des Möbels verborgen bleibt und eine unsichtbare Lösung bietet, die die Ästhetik des Designs verbessert. Seine fortschrittlichen technischen Eigenschaften ermöglichen es ihm, die Öffnungs- und Schließbewegungen selbst bei großen und schweren Möbeltüren, sowohl aus Holz als auch mit Alu-Rahmen, präzise und flüssig zu steuern.

Das Scharnier **Conecta** ist mit Exzentern ausgestattet, die eine präzise Verstellung in drei Richtungen ermöglichen: Seiten-, Tiefen- und Höhenverstellung der Tür.



Schlafzimmer • Aluminium



Wohnzimmer • Aluminium

Durch die 94° Öffnungswinkel ist es besonders vielseitig einsetzbar.

Conecta ist in der Version mit integriertem Dämpfungssystem für eine gedämpfte Schließung erhältlich.

Conecta ist äußerst vielseitig und kann in Möbeln mit Seitenstärken ab 16 mm verwendet werden, während die beiden Versionen, für 22 mm dicke Türen oder für 25 mm dicke Türen sowohl aus Holz als auch mit Alu-Rahmen, den Einsatz in jeder Umgebung des Hauses ermöglichen.

Conecta zeichnet sich durch eine raffinierte Ästhetik aus, die exklusive Designdetails wie anpassbare Abdeckkappen, die sowohl für die Tür als auch für die Seite des Möbels erhältlich sind, und die eleganten Ausführungen in matt-vernickelt oder titanium kombiniert.

Diese ästhetischen Elemente in Kombination mit hoher Qualität machen es zur idealen Wahl für Anwendungen, die nicht nur hohe Funktionalität, sondern auch einen Hauch von Klasse und Raffinesse erfordern.



Küche • Holz

Conecta • Scharnier für Holztüren

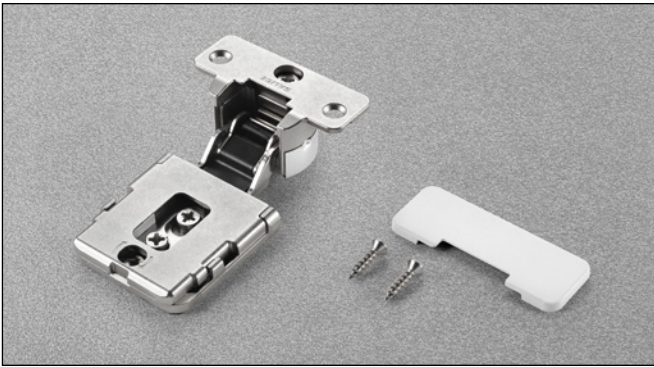

Unsichtbares Scharnier mit versenktem Einsatz in der Tür und in der Seite

Seitenverstellung -1 +2 mm
 Höhenverstellung -2,5 +2,5 mm
 Tiefenverstellung 0 +3 mm

Artikelnummer des Scharniers matt-vernickelte Oberfläche	Artikelnummer des Scharniers Titanium Oberfläche	Stärke der Holztüren	Türaufschlag auf der Seite mit Aufnahmetasche DQG5	Türaufschlag auf der Seite mit Aufnahmetasche DQG3
CQL3JE9	CQL3JE6	von 22 bis 27 mm	10	12,5
CQL3KE9	CQL3KE6	von 22 bis 27 mm	14	16,5
CQA3JE9	CQA3JE6	von 25 bis 30 mm	10	12,5
CQA3KE9	CQA3KE6	von 25 bis 30 mm	14	16,5

Orientierungshilfe für die Anzahl der Scharniere in Bezug auf die Abmessung und das Gewicht der Tür

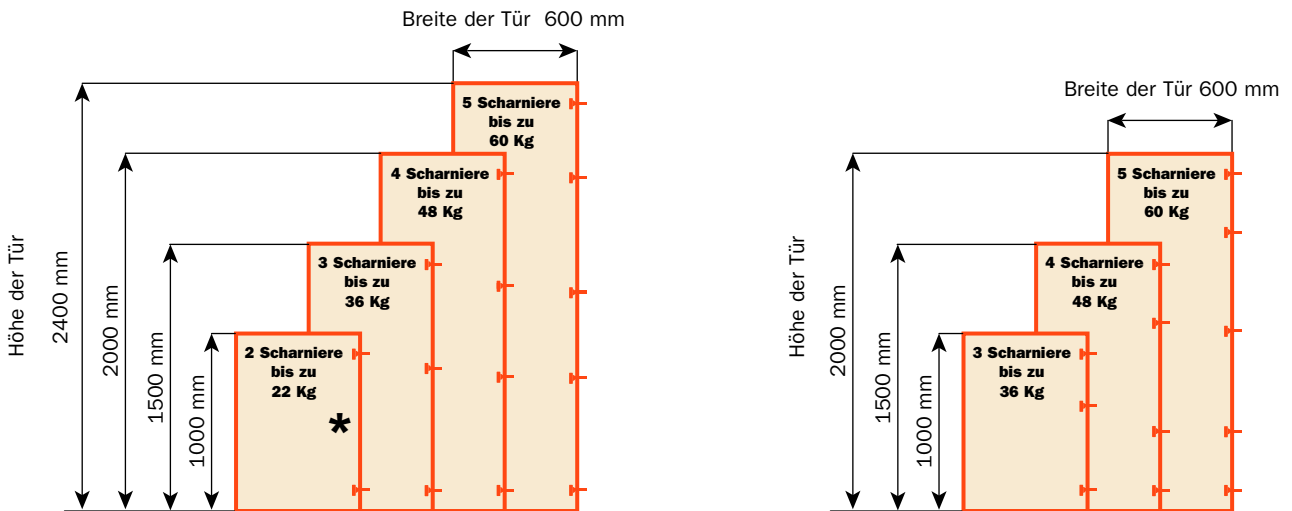

* Das Hinzufügen eines Scharniers in der Mitte der Tür trägt zu ihrer Steifigkeit bei

Conecta • Scharnier für Alu-Rahmentüren



Unsichtbares Scharnier mit versenktem Einsatz in der Tür und in der Seite

Seitenverstellung -2 +0,5 mm
 Höhenverstellung -2,5 +2,5 mm
 Tiefenverstellung 0 +3 mm

Artikelnummer des Scharniers matt-vernickelte Oberfläche	Artikelnummer des Scharniers Titanium Oberfläche	Stärke der Alu-Rahmentüren	Türaufschlag auf der Seite mit Aufnahmetasche DQG5	Türaufschlag auf der Seite mit Aufnahmetasche DQG3
CQY3JE9	CQY3JE6	von 22 bis 27 mm	10	12,5
CQY3KE9	CQY3KE6	von 22 bis 27 mm	14	16,5
CQZ3JE9	CQZ3JE6	von 25 bis 30 mm	10	12,5
CQZ3KE9	CQZ3KE6	von 25 bis 30 mm	14	16,5

Orientierungshilfe für die Anzahl der Scharniere in Bezug auf die Abmessung und das Gewicht der Tür

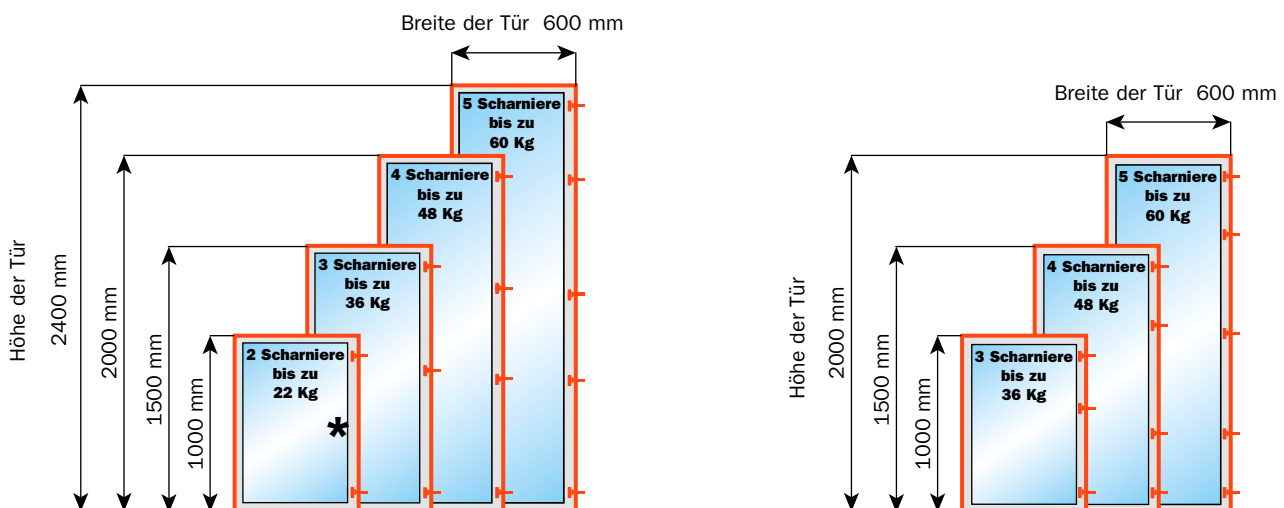

* Das Hinzufügen eines Scharniers in der Mitte der Tür trägt zu ihrer Steifigkeit bei

Conecta • Scharnier für Holztüren

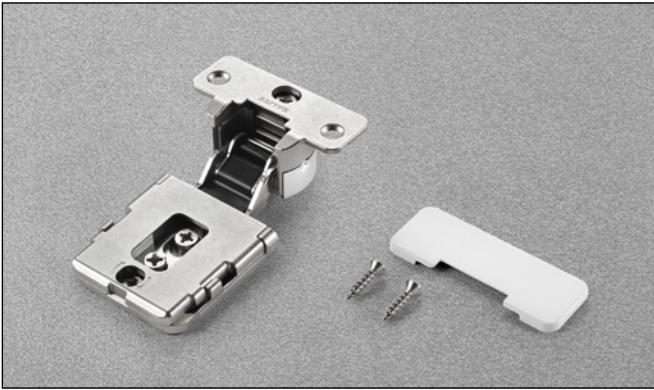

Technische Merkmale

Unsichtbares Conecta Scharnier mit versenktem Einsatz in der Tür und in der Seite

Schnelle Befestigung der Tür an der Seite
 Bohrabstand von 10 mm von der Türaußenkante bis zur Lochmitte
 Durchmesser 35 mm
 94° Öffnungswinkel
 L = 3,5 mm

Tiefe des Metalltopfs:

CQL3JE: 19 mm (für Türen ab 22 mm)
CQA3JE: 22 mm (für Türen ab 25 mm)

Bohrtiefe des Topfs und notwendiger Raum für die Öffnung der Tür

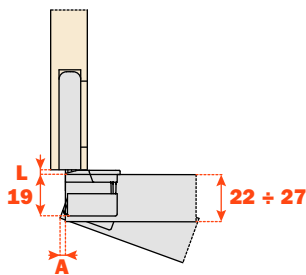

CQL3JE

T=	22	23	24	25	26	27
A=	2.4	3.1	4.0	4.7	5.5	6.3

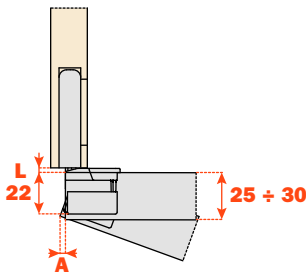

CQA3JE

T=	25	26	27	28	29	30
A=	2.4	3.1	4.0	4.7	5.5	6.3

Montageanleitung

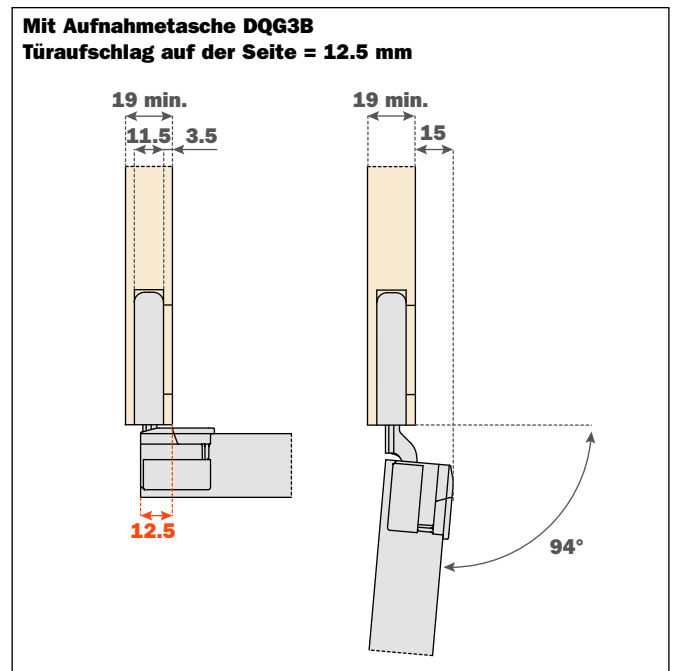
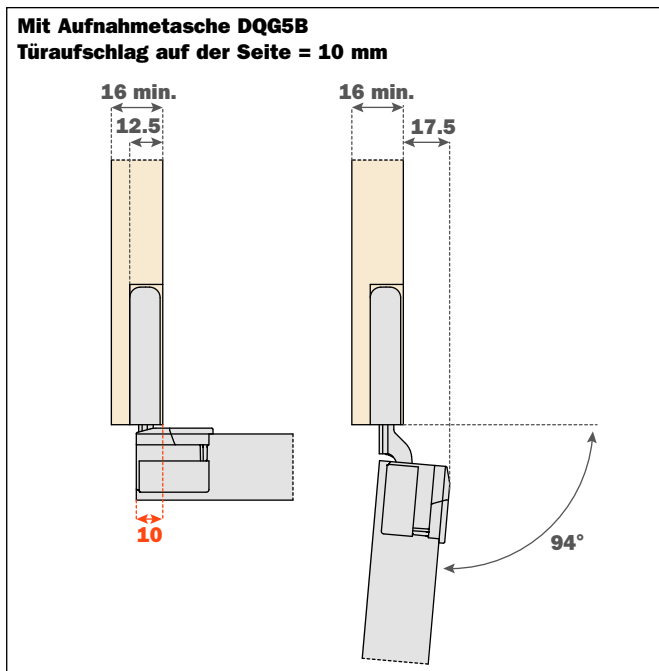

Bearbeitung des Möbels

Aufnahmetasche DQG5B



- Für einzelne Anwendung auf Seite mit Stärke 16 mm min.
- Für Doppelanwendung auf Seite mit Stärke 25 mm

Zum Anschrauben an die Möbelseitenwand:

- Einzelne Anwendung mittels Euroschrauben Bohrung $\varnothing 5 \times 12.5$ mm
- Doppelanwendung mit $\varnothing 5$ mm Zwischenschrauben
- Die Befestigungsschrauben und die Abdeckkappen sind in der Set - Verpackung enthalten
- Die Befestigungsschrauben sind in der Industrieverpackung enthalten

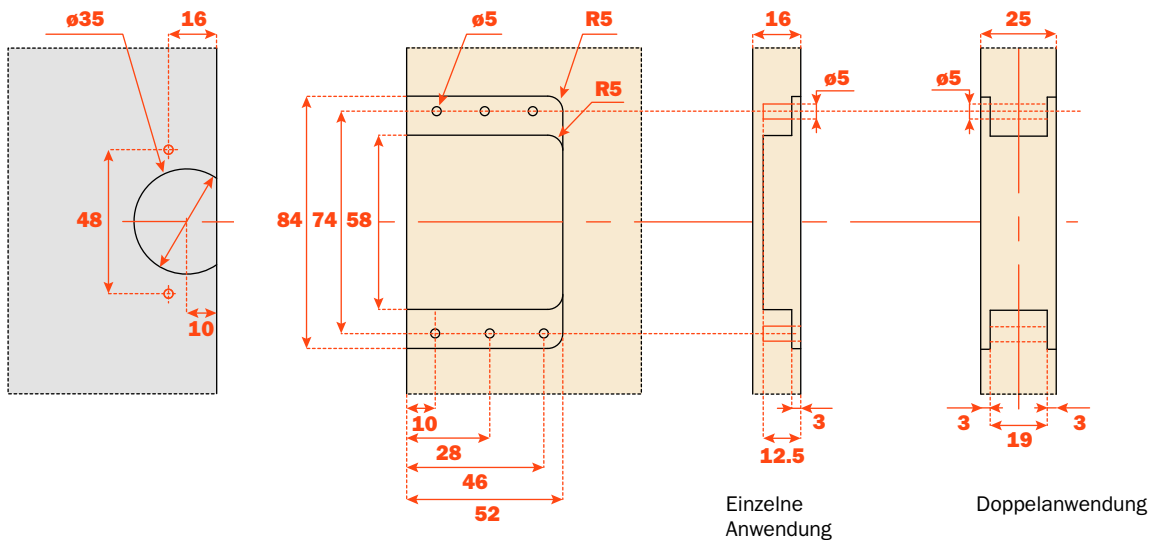

Aufnahmetasche DQG3B

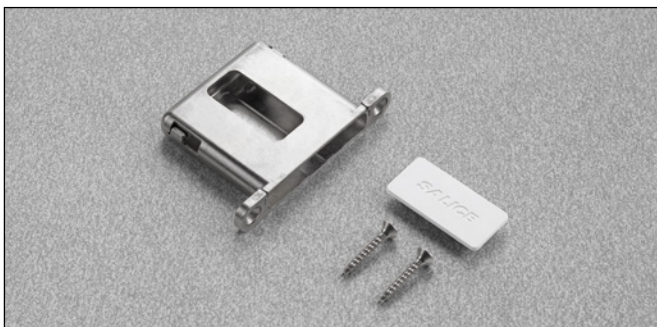

- Für einzelne Anwendung auf Seite mit Stärke 19 mm min.
- Für Doppelanwendung auf Seite mit Stärke 30 mm

Zum Einstecken in die Möbelseitenwand:

- Einzelne Anwendung und Doppelanwendung mittels Schrauben Bohrung $\varnothing 4 \times 25$ mm
- Die Befestigungsschrauben und die Abdeckkappen sind in der Set - Verpackung enthalten
- Die Befestigungsschrauben sind in der Industrieverpackung enthalten

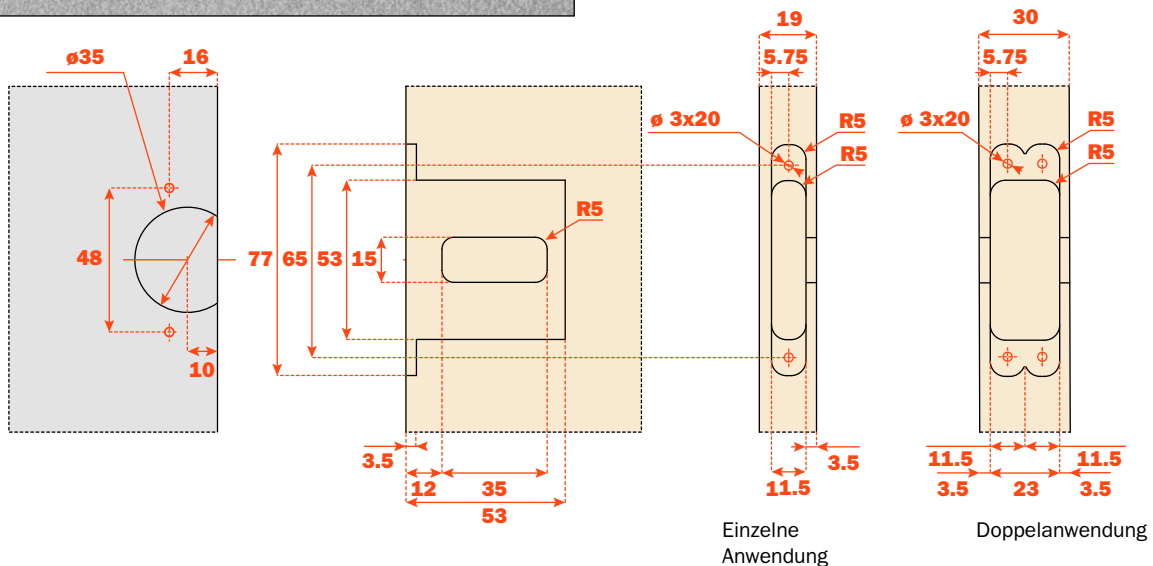

Conecta • Scharnier für Holztüren

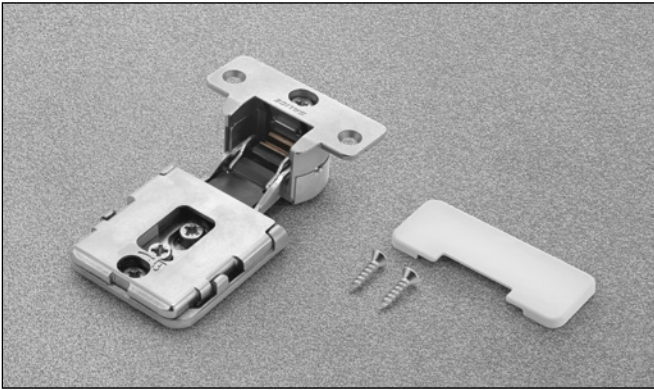

Technische Merkmale

Unsichtbares Conecta Scharnier mit versenktem Einsatz in der Tür und in der Seite

Schnelle Befestigung der Tür an der Seite
 Bohrabstand von 10 mm von der Türäußenkante bis zur Lochmitte
 94° Öffnungswinkel
 Durchmesser 35 mm
 L = 3,5 mm

Tiefe des Metalltopfs:

CQL3KE: 19 mm (für Türen ab 22 mm)
CQA3KE: 22 mm (für Türen ab 25 mm)

Bohrtiefe des Topfs und notwendiger Raum für die Öffnung der Tür

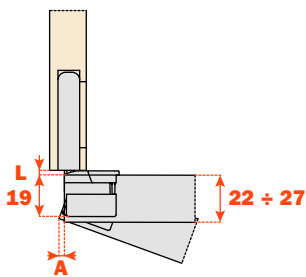

CQL3KE

T=	22	23	24	25	26	27
A=	2.4	3.1	4.0	4.7	5.5	6.3

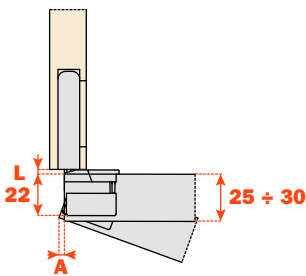

CQA3KE

T=	25	26	27	28	29	30
A=	2.4	3.1	4.0	4.7	5.5	6.3

Montageanleitung

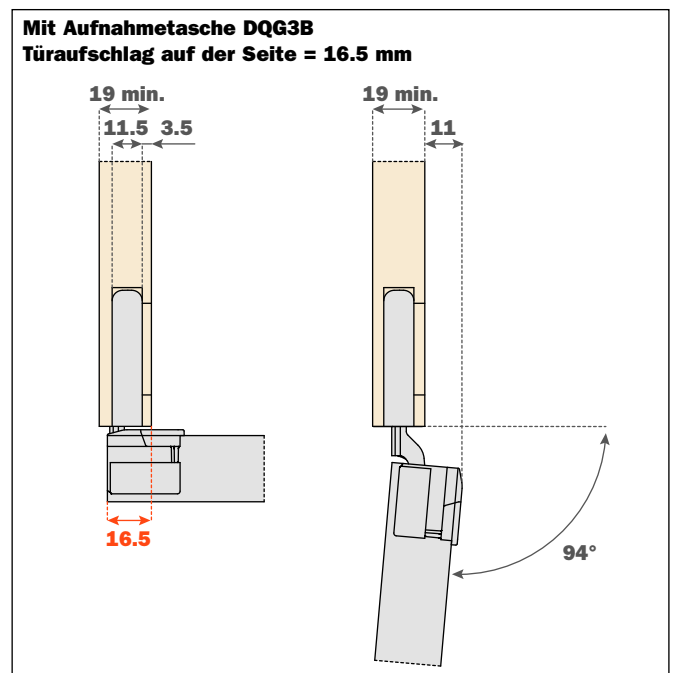
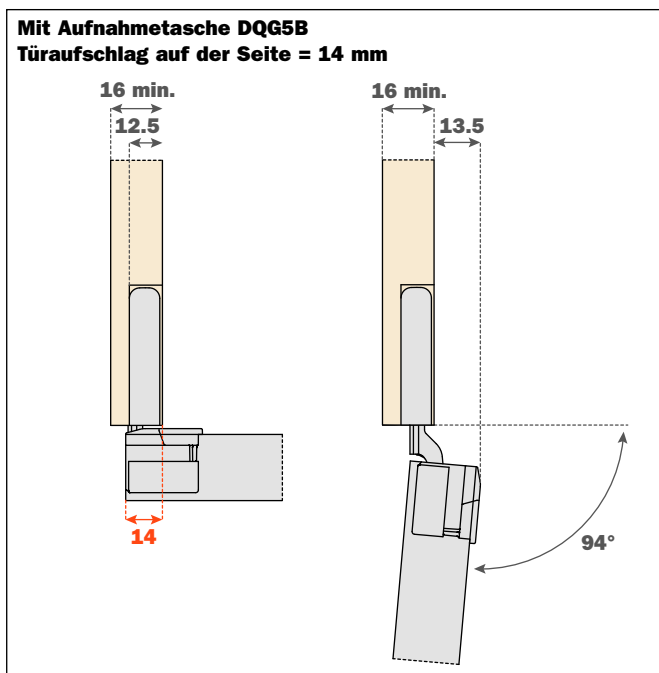

Bearbeitung des Möbels

Aufnahmetasche DQG5B



- Für einzelne Anwendung auf Seite mit Stärke 16 mm min.

Zum Anschrauben an die Möbelseitenwand:

- Einzelne Anwendung mittels Euroschrauben Bohrung $\varnothing 5 \times 12.5$ mm
- Die Befestigungsschrauben und die Abdeckkappen sind in der Set - Verpackung enthalten
- Die Befestigungsschrauben sind in der Industrieverpackung enthalten

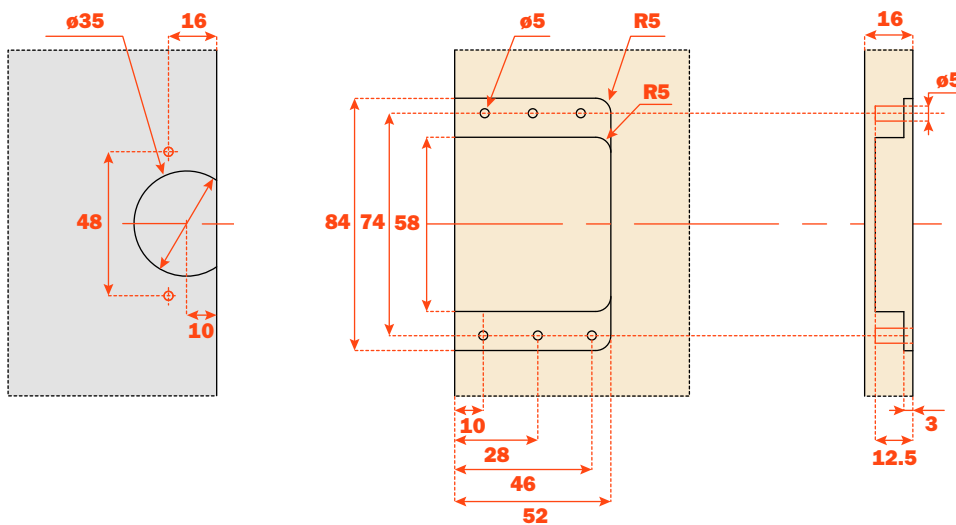

Aufnahmetasche DQG3B

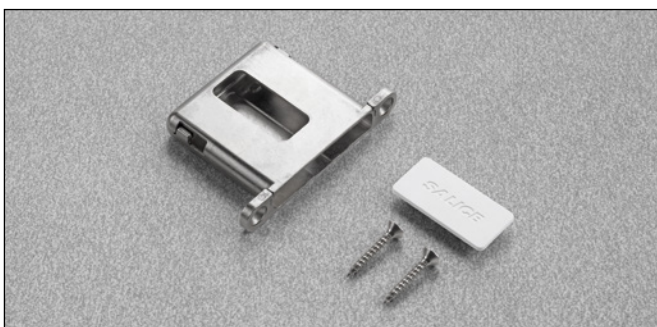

- Für einzelne Anwendung auf Seite mit Stärke 19 mm min.

Zum Einstecken in die Möbelseitenwand:

- Einzelne Anwendung mittels Schrauben Bohrung $\varnothing 4 \times 25$ mm
- Die Befestigungsschrauben und die Abdeckkappen sind in der Set - Verpackung enthalten
- Die Befestigungsschrauben sind in der Industrieverpackung enthalten

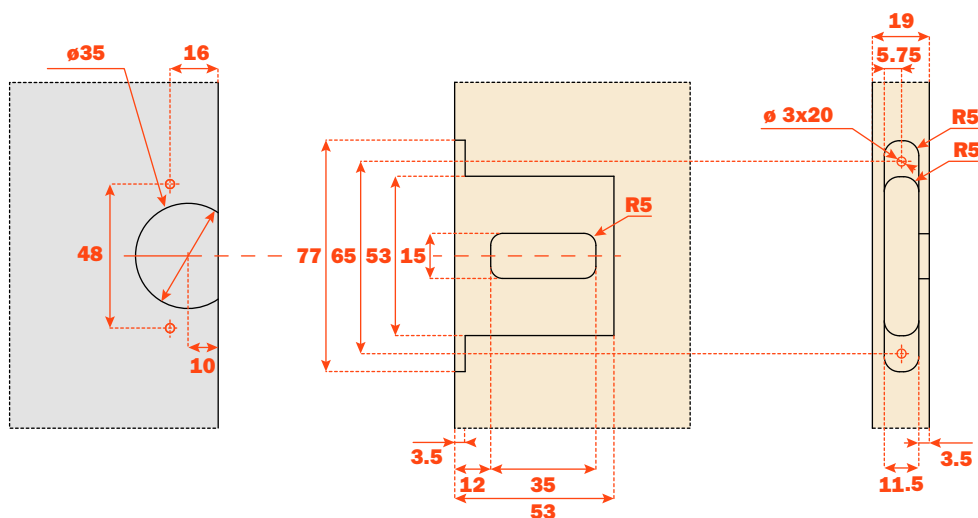

Conecta • Scharnier für Alu-Rahmentüren

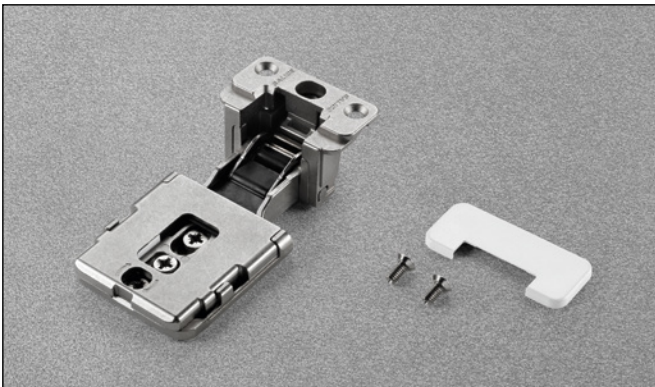

Technische Merkmale

Unsichtbares Conecta Scharnier mit versenktem Einsatz in der Tür und in der Seite

Schnelle Befestigung der Tür an der Seite
Für Alu-Rahmentüren
94° Öffnungswinkel
L = 3,5 mm

Tiefe des Metalltopfs:
CQY3JE: 21 mm

Bohrtiefe des Topfs und notwendiger Raum für die Öffnung der Tür

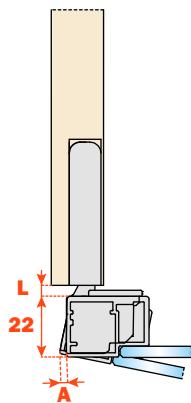

T=	22	23	24	25	26	27
A=	2.4	3.1	4.0	4.7	5.5	6.3

Montageanleitung

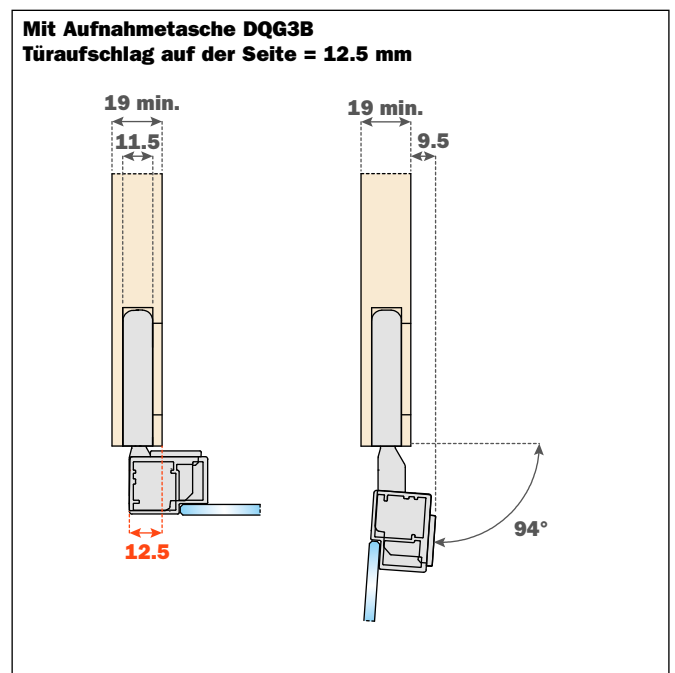
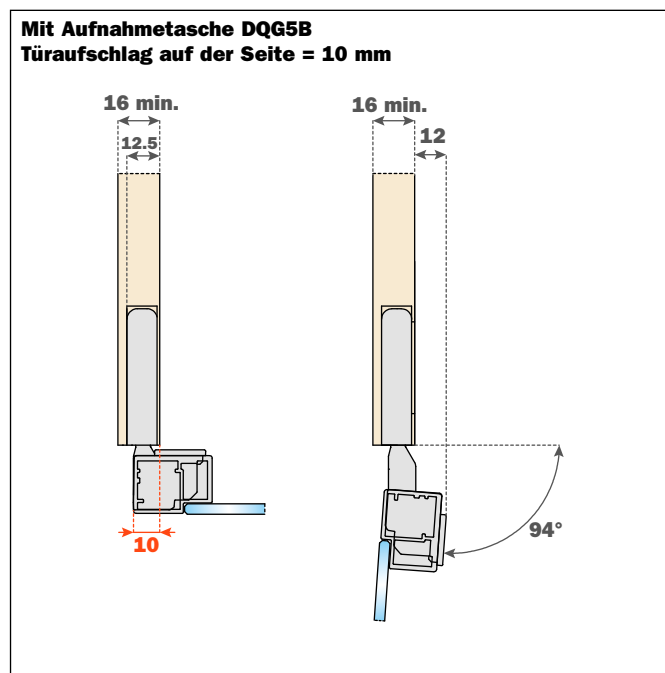

Conecta • Scharnier für Alu-Rahmentüren



Technische Merkmale

Unsichtbares Conecta Scharnier mit versenktem Einsatz in der Tür und in der Seite

Schnelle Befestigung der Tür an der Seite
Für Alu-Rahmentüren
94° Öffnungswinkel
L = 3,5 mm

Tiefe des Metalltopfs:
CQY3KE: 21 mm

Bohrtiefe des Topfs und notwendiger Raum für die Öffnung der Tür

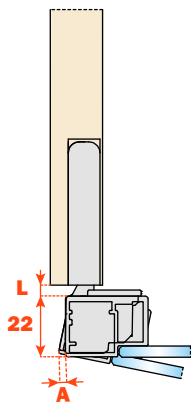

T=	22	23	24	25	26	27
A=	2.4	3.1	4.0	4.7	5.5	6.3

Montageanleitung

Mit Aufnahmetasche DQG5B
Türaufschlag auf der Seite = 14 mm

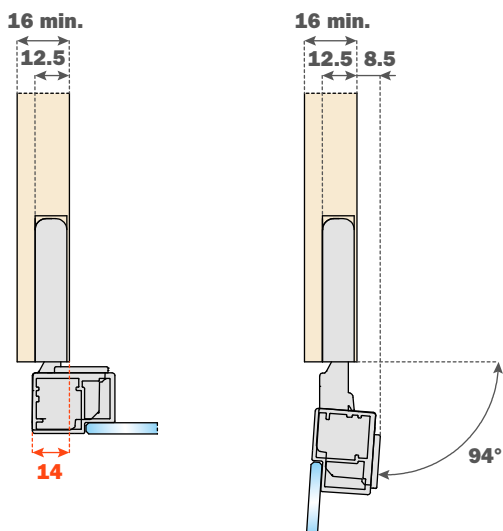

Mit Aufnahmetasche DQG3B
Türaufschlag auf der Seite = 16.5 mm

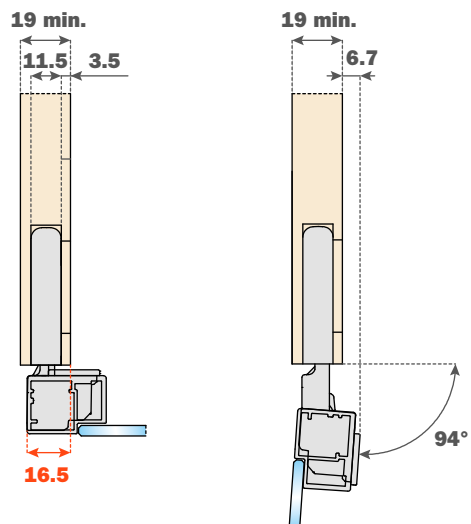

Conecta • Scharnier für Alu-Rahmentüren

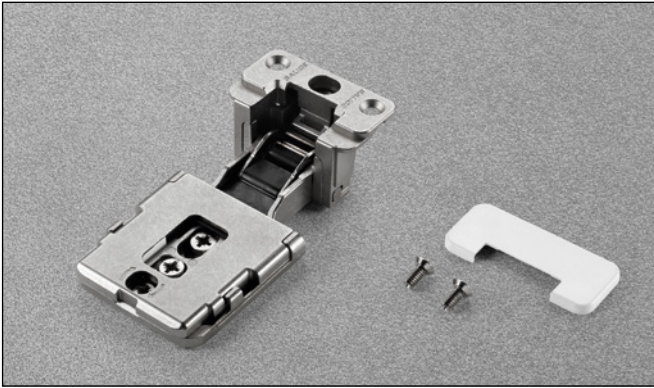

Technische Merkmale

Unsichtbares Conecta Scharnier mit versenktem Einsatz in der Tür und in der Seite

Schnelle Befestigung der Tür an der Seite
Für Alu-Rahmentüren
94° Öffnungswinkel
L = 3,5 mm

Tiefe des Metalltopfs:
CQZ3JE: 24 mm

Bohrtiefe des Topfs und notwendiger Raum für die Öffnung der Tür

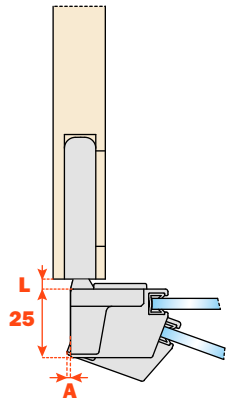

T=	25	26	27	28	29	30
A=	2.4	3.3	4.2	5.2	6.1	7.1

Montageanleitung

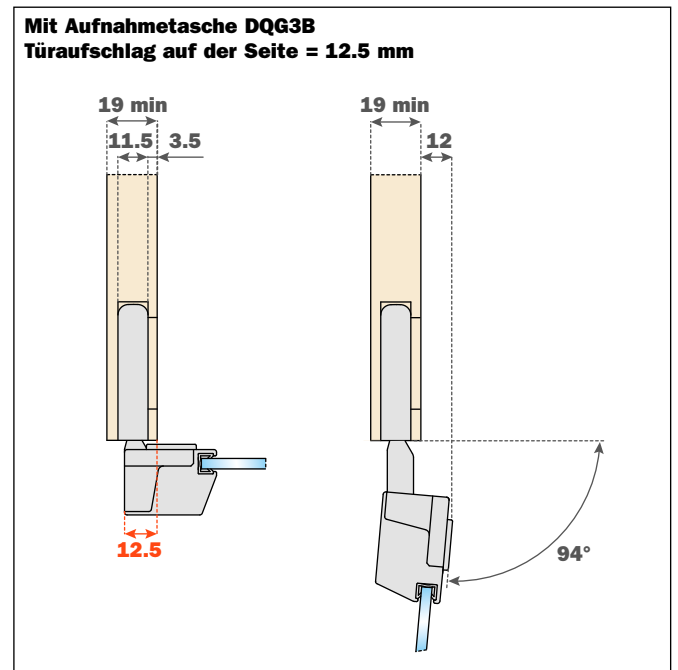
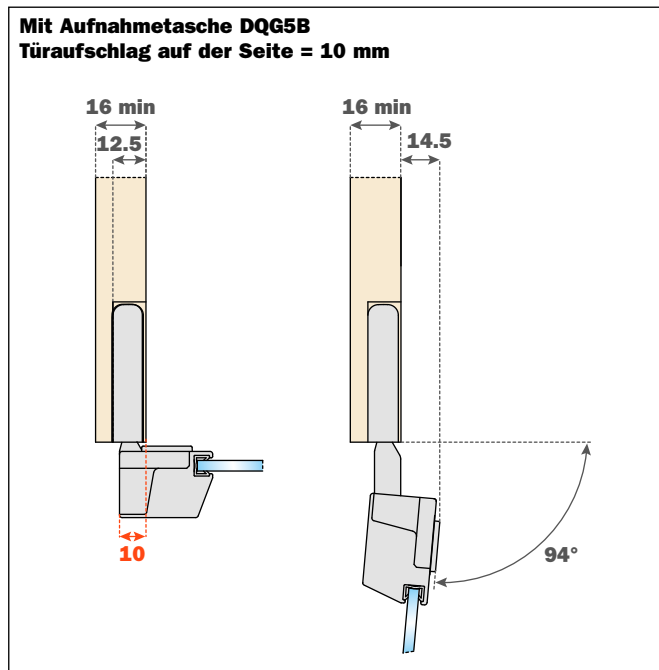

Conecta • Scharnier für Alu-Rahmentüren



Technische Merkmale

Unsichtbares Conecta Scharnier mit versenktem Einsatz in der Tür und in der Seite

Schnelle Befestigung der Tür an der Seite
Für Alu-Rahmentüren
94° Öffnungswinkel
L = 3,5 mm

Tiefe des Metalltopfs:
CQZ3KE: 24 mm

Bohrtiefe des Topfs und notwendiger Raum für die Öffnung der Tür

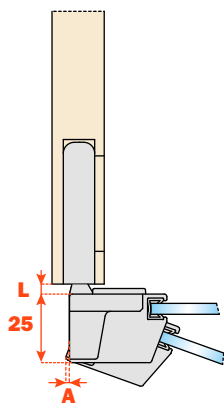

T=	25	26	27	28	29	30
A=	2.4	3.3	4.2	5.2	6.1	7.1

Montageanleitung

Mit Aufnahmetasche DQG5B
Türaufschlag auf der Seite = 14 mm

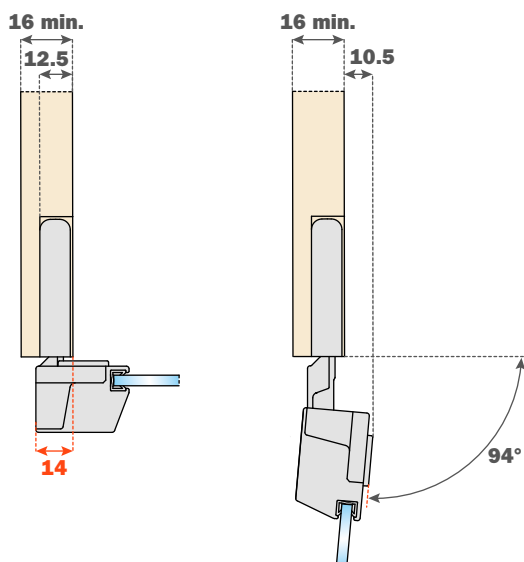

Mit Aufnahmetasche DQG3B
Türaufschlag auf der Seite = 16.5 mm

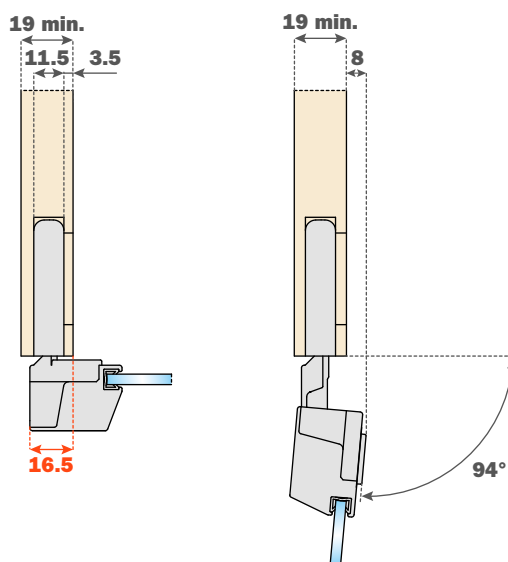

Conecta • Bearbeitung des Möbels

Aufnahmetasche DQG5B



- Für einzelne Anwendung auf Seite mit Stärke 16 mm min.
- Für Doppelanwendung auf Seite mit Stärke 25 mm

Zum Anschrauben an die Möbelseitenwand:

- Einzelne Anwendung mittels Euroschrauben Bohrung $\varnothing 5 \times 12.5$ mm
- Doppelanwendung mit $\varnothing 5$ mm Zwischenschrauben
- Die Befestigungsschrauben und die Abdeckkappen sind in der Set - Verpackung enthalten
- Die Befestigungsschrauben sind in der Industrieverpackung enthalten

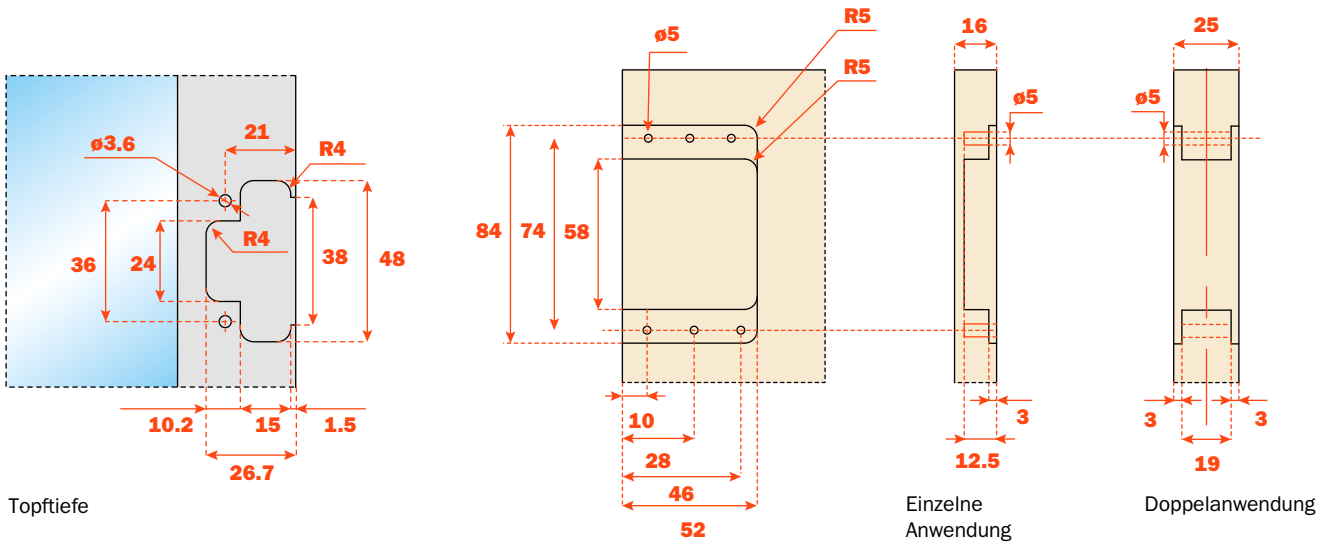

* Topftiefe

Aufnahmetasche DQG3B

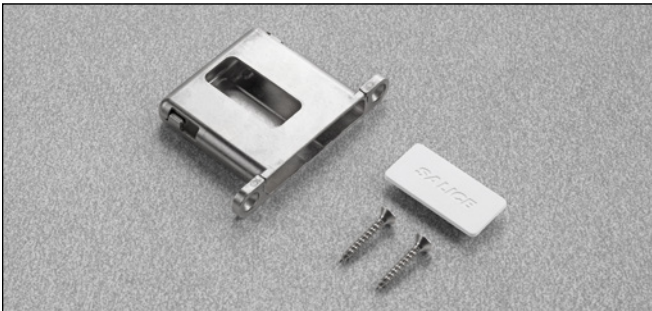

- Für einzelne Anwendung auf Seite mit Stärke 19 mm min.
- Für Doppelanwendung auf Seite mit Stärke 30 mm

Zum Einstecken in die Möbelseitenwand:

- Einzelne Anwendung und Doppelanwendung mittels Schrauben Bohrung $\varnothing 4 \times 25$ mm
- Die Befestigungsschrauben und die Abdeckkappen sind in der Set - Verpackung enthalten
- Die Befestigungsschrauben sind in der Industrieverpackung enthalten

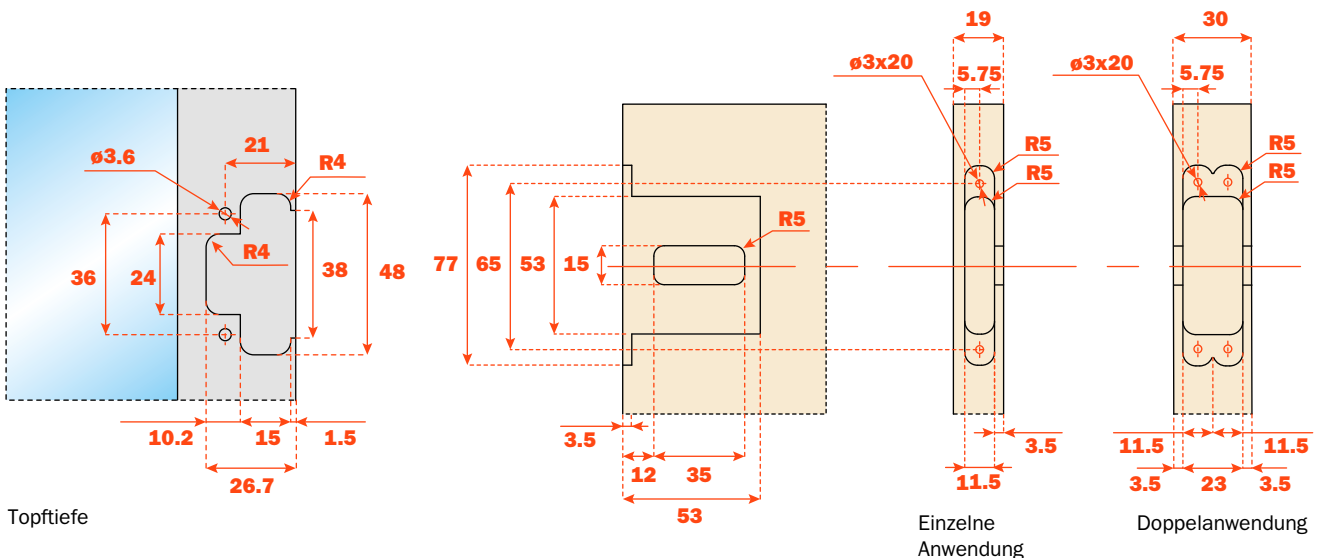

* Topftiefe



Montage und Verstellungen

Conecta • Montage • Einzelne Anwendung mit unabhängigen Strukturen, Aufnahmetasche DQG5B

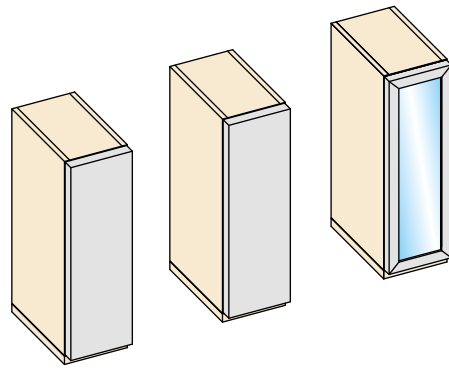
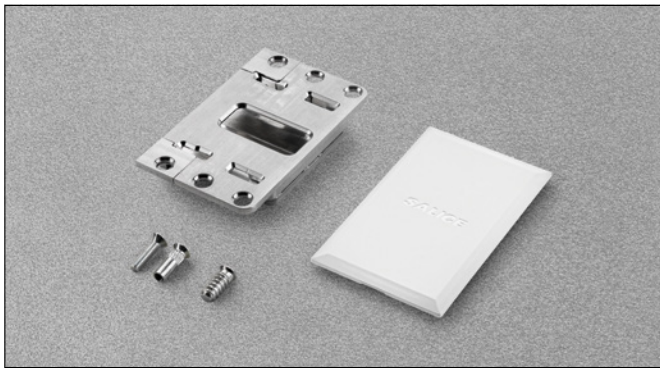

Die Aufnahmetasche an die Möbelseitenwand mit den Euroschauben befestigen

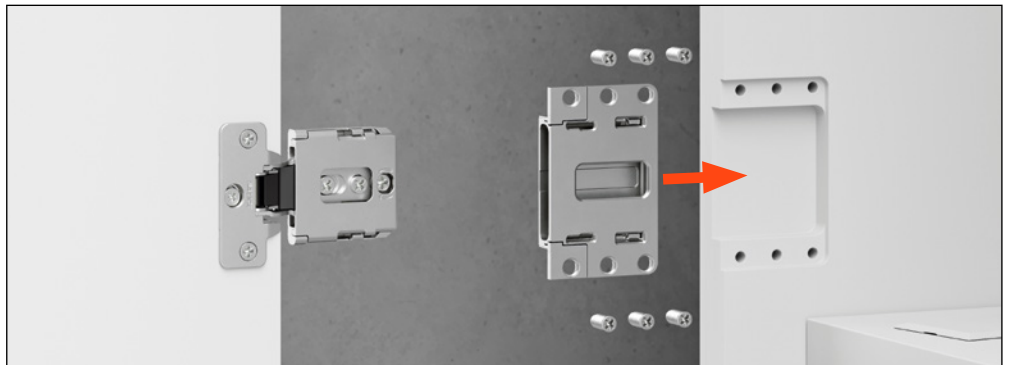

Das Scharnier vollständig in die Aufnahmetaschen einsetzen

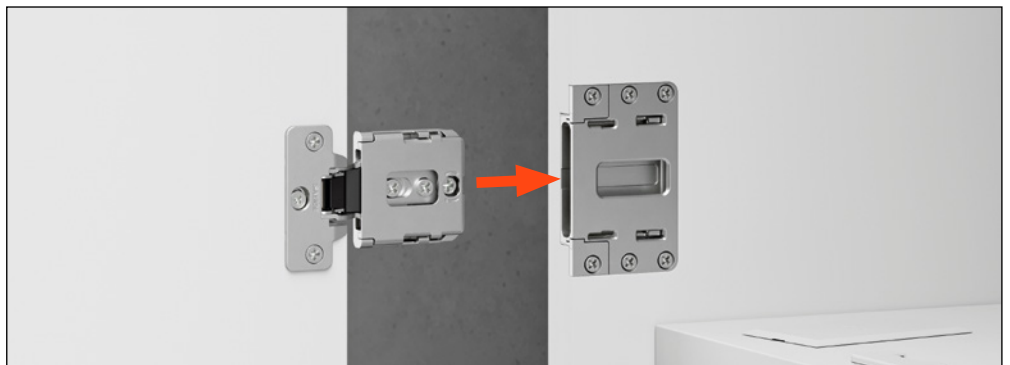

Nach dem vollständigen Einsetzen befestigen Sie das Scharnier mit dem hinteren Exzenter

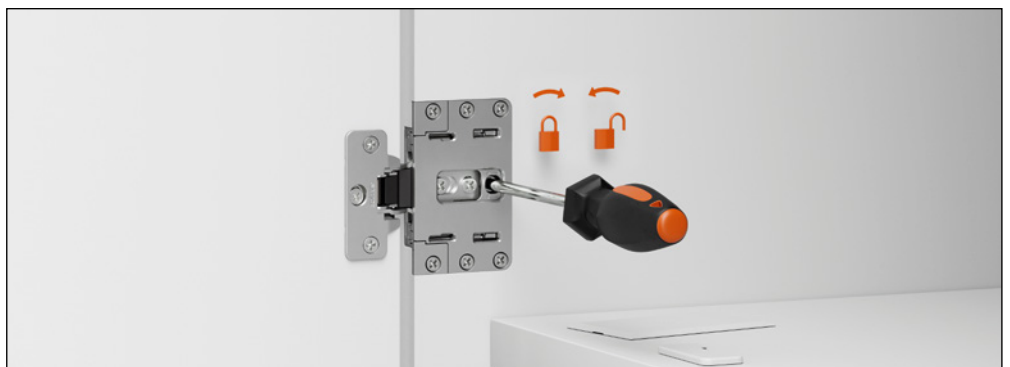

Die Flansch-Abdeckkappen und die Scharnierarm-Abdeckkappen befestigen



Anwendung mit Doppelseite, Aufnahmetasche DQG5B

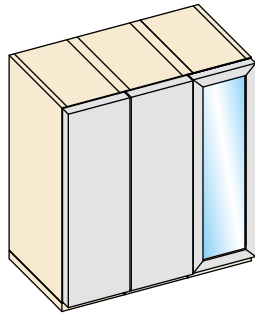

Die Aufnahmetaschen an die Möbelseitenwand mit den Zwischenschrauben befestigen



Die Scharniere vollständig in die Aufnahmetaschen einsetzen

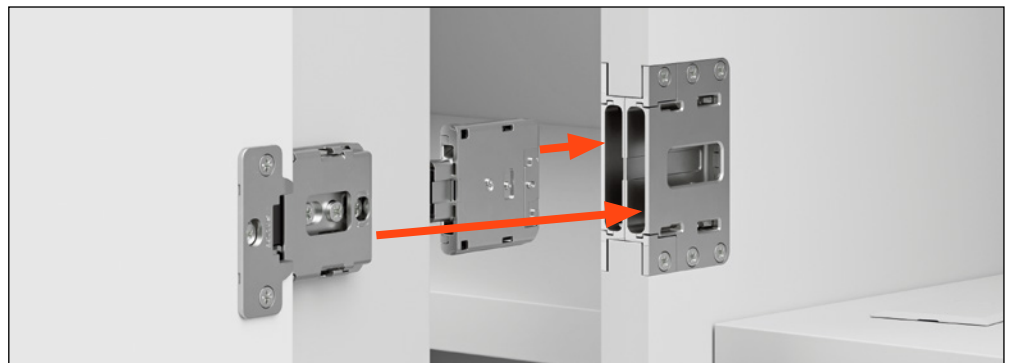

Nach dem vollständigen Einsetzen befestigen Sie die Scharniere mit dem hinteren Exzenter



Die Flansch-Abdeckkappen und die Scharnierarm-Abdeckkappen befestigen



Conecta • Montage • Einzelne Anwendung mit unabhängigen Strukturen, Aufnahmetasche DQG3B

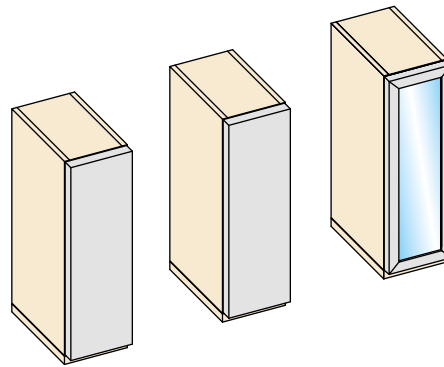

Die Aufnahmetasche in die Möbelseitenwand einstecken und mit den Holzschrauben befestigen

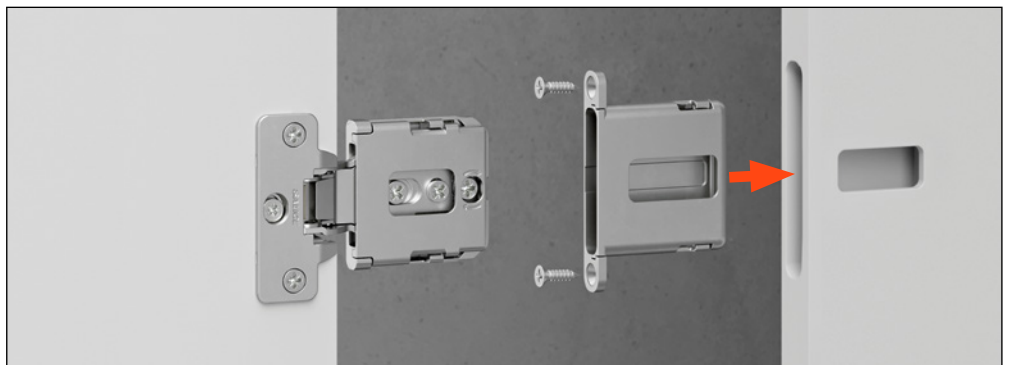

Das Scharnier vollständig in die Aufnahmetaschen einsetzen

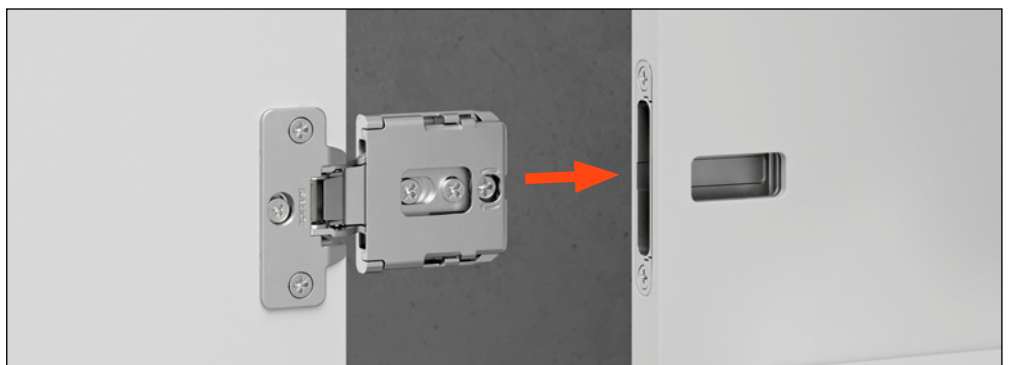

Nach dem vollständigen Einsetzen befestigen Sie das Scharnier mit dem hinteren Exzenter

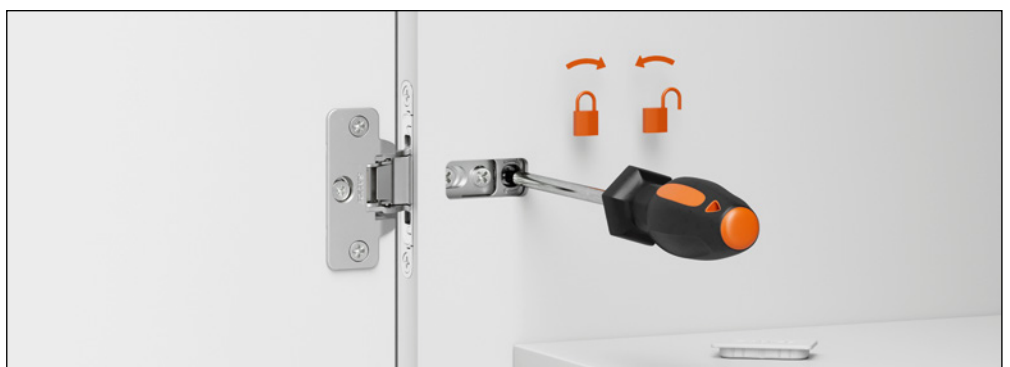

Die Flansch-Abdeckkappen und die Scharnierarm-Abdeckkappen befestigen



Anwendung mit Doppelseite, Aufnahmetasche DQG3B

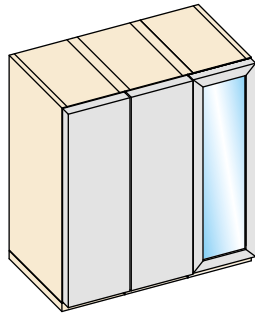

Die Aufnahmetaschen in die Möbelseitenwand einstecken und mit den Holzschrauben befestigen

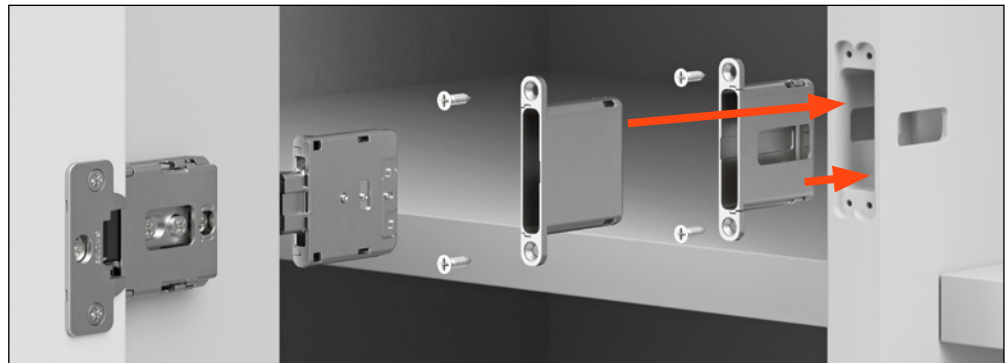

Die Scharniere vollständig in die Aufnahmetaschen einsetzen

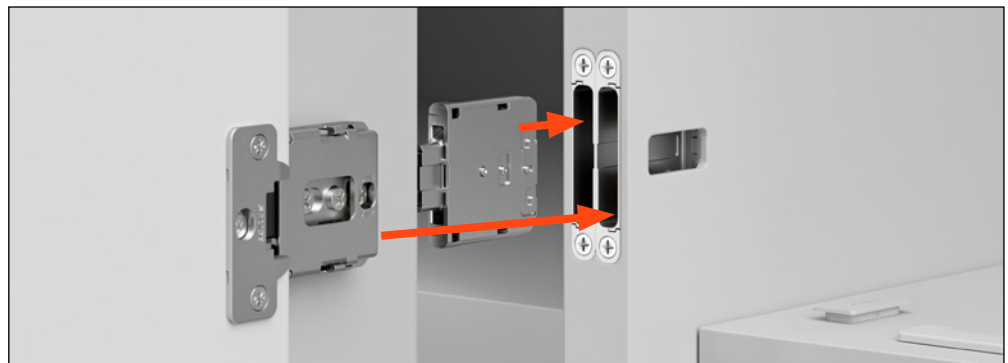

Nach dem vollständigen Einsetzen befestigen Sie die Scharniere mit dem hinteren Exzenter

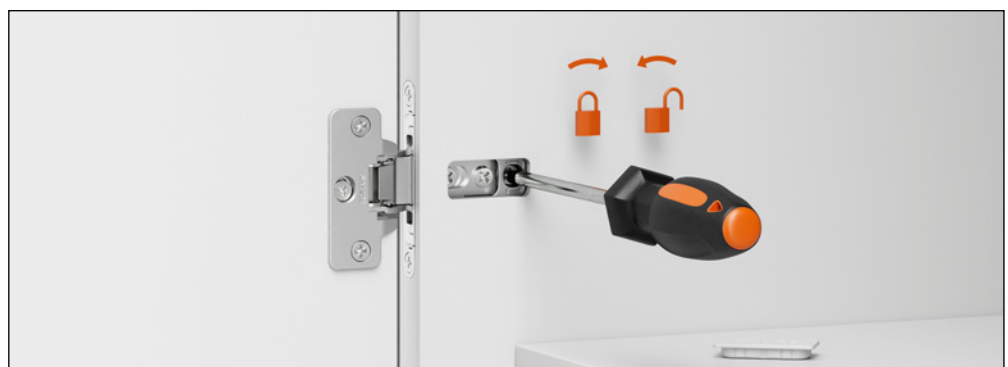

Die Flansch-Abdeckkappen und die Scharnierarm-Abdeckkappen befestigen



Conecta • Verstellungen • Aufnahmetasche DQG5B

Seitenverstellung, Scharnier für
Holztür:
von -1 bis zu +2

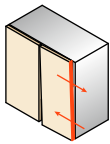

Seitenverstellung, Scharnier für
Alu-Rahmentür:
von -2 bis zu +0,5

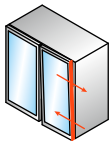

Höhenverstellung, Scharnier für
Holztür:
von -2,5 bis zu +2,5

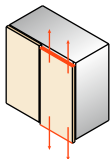

Höhenverstellung, Scharnier für
Alu-Rahmentür:
von -2,5 bis zu +2,5

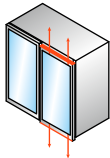

Tiefenverstellung, Scharnier für
Holztür:
von 0 bis zu +3

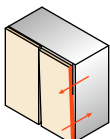

Tiefenverstellung, Scharnier für
Alu-Rahmentür:
von 0 bis zu +3

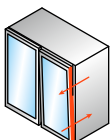

Aufnahmetasche DQG3B

Seitenverstellung, Scharnier für
Holztür:
von -1 bis zu +2

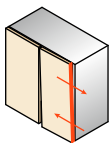

Seitenverstellung, Scharnier für
Alu-Rahmentür:
von -2 bis zu +0,5

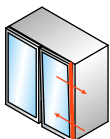

Höhenverstellung, Scharnier für
Holztür:
von -2,5 bis zu +2,5

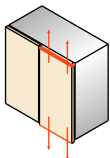

Höhenverstellung, Scharnier für
Alu-Rahmentür:
von -2,5 bis zu +2,5

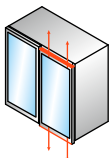



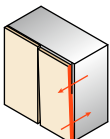

Tiefenverstellung, Scharnier für
Holztür:
von 0 bis zu +3

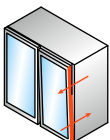



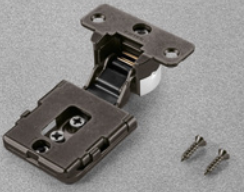

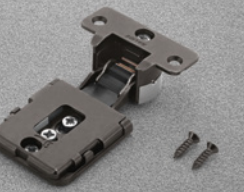
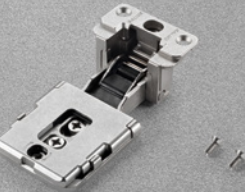
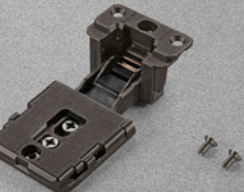
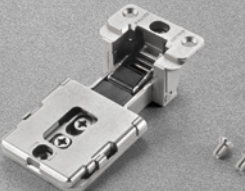
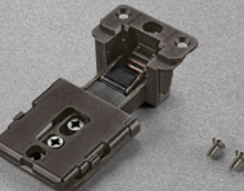

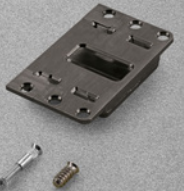
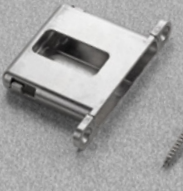
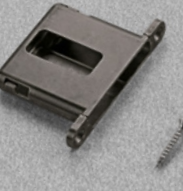
Tiefenverstellung, Scharnier für
Alu-Rahmentür:
von 0 bis zu +3



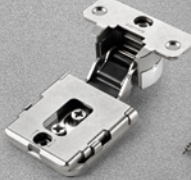
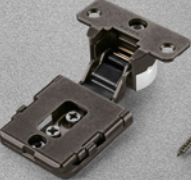
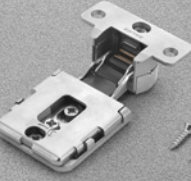
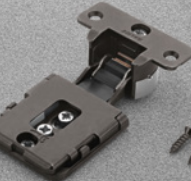

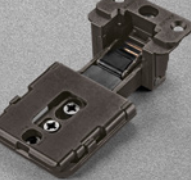

Conecta für 22 mm dicke Türen - Industrieverpackung

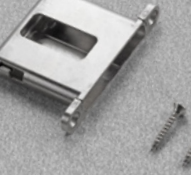
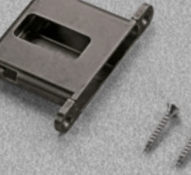
Scharnier mit matt-vernickelter Oberfläche	Scharnier mit Titanium Oberfläche	Industrieverpackung
Für Holztüren · Türeinschlag: 10 mm (DQG5) - 12,5 mm (DQG3)		
CQL3JE9XXI	CQL3JE6XXI	
		
Für Holztüren · Türeinschlag: 14 mm (DQG5) - 16,5 mm (DQG3)		
CQL3KE9XXI	CQL3KE6XXI	
		
Für Alu-Rahmentüren · Türeinschlag: 10 mm (DQG5) - 12,5 mm (DQG3)		
CQY3JE9XXI	CQY3JE6XXI	
		
Für Alu-Rahmentüren · Türeinschlag: 14 mm (DQG5) - 16,5 mm (DQG3)		
CQY3KE9XXI	CQY3KE6XXI	
		
Aufnahmetasche mit matt-vernickelter Oberfläche	Aufnahmetasche mit Titanium Oberfläche	Industrieverpackung
DQG5BX9XI	DQG5BX6XI	
		
		Karton 100 Stück Palette 24 Kartons · Befestigungsschrauben enthalten
Aufnahmetasche mit matt-vernickelter Oberfläche	Aufnahmetasche mit Titanium Oberfläche	Industrieverpackung
DQG3BX9XI	DQG3BX6XI	
		
		Karton 100 Stück Palette 24 Kartons · Befestigungsschrauben enthalten



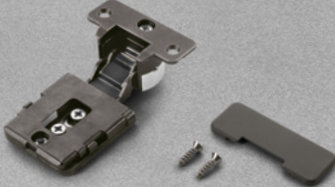
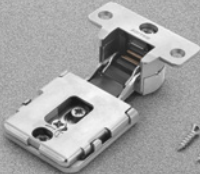

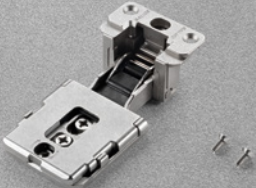
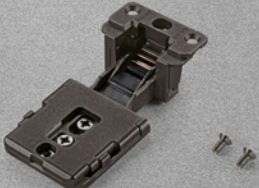
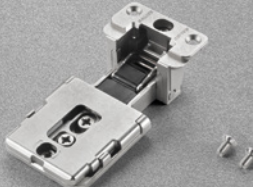
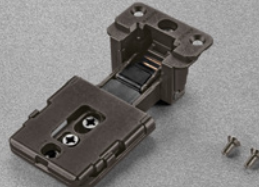

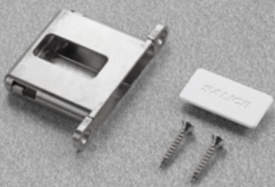
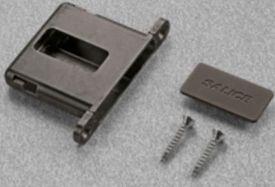
Conecta für 25 mm dicke Türen - Industrieverpackung

Scharnier mit matt-vernickelter Oberfläche	Scharnier mit Titanium Oberfläche	Industrieverpackung
Für Holztüren • Türeinschlag: 10 mm (DQG5) - 12,5 mm (DQG3)		
CQA3JE9XXI	CQA3JE6XXI	
		
Für Holztüren • Türeinschlag: 14 mm (DQG5) - 16,5 mm (DQG3)		
CQA3KE9XXI	CQA3KE6XXI	
		
Für Alu-Rahmentüren • Türeinschlag: 10 mm (DQG5) - 12,5 mm (DQG3)		
CQZ3JE9XXI	CQZ3JE6XXI	
		
Für Alu-Rahmentüren • Türeinschlag: 14 mm (DQG5) - 16,5 mm (DQG3)		
CQZ3KE9XXI	CQZ3KE6XXI	
		
Aufnahmetasche mit matt-vernickelter Oberfläche	Aufnahmetasche mit Titanium Oberfläche	Industrieverpackung
DQG5BX9XI	DQG5BX6XI	
		
		Karton 100 Stück Palette 24 Kartons • Befestigungsschrauben enthalten
Aufnahmetasche mit matt-vernickelter Oberfläche	Aufnahmetasche mit Titanium Oberfläche	Industrieverpackung
DQG3BX9XI	DQG3BX6XI	
		
		Karton 100 Stück Palette 24 Kartons • Befestigungsschrauben enthalten

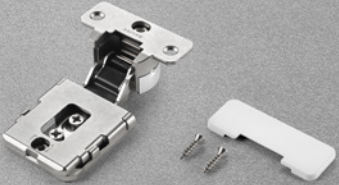
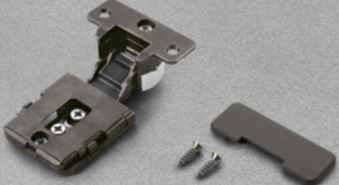
Conecta für 22 mm dicke Türen • Set-Verpackung

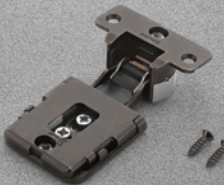

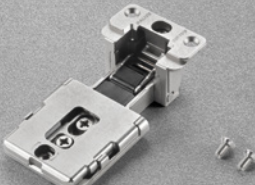
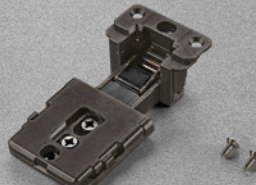

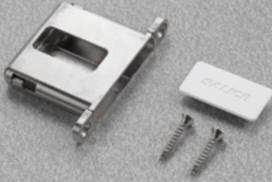
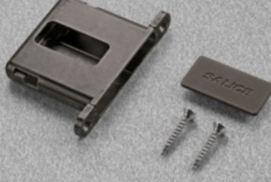





Scharnier mit matt-vernickelter Oberfläche	Scharnier mit Titanium Oberfläche	Set - Verpackung
Für Holztüren • Türeinschlag: 10 mm (DQG5) - 12,5 mm (DQG3)		
CQL3JE9XXV	CQL3JE6XXV	
		
Für Holztüren • Türeinschlag: 14 mm (DQG5) - 16,5 mm (DQG3)		
CQL3KE9XXV	CQL3KE6XXV	
		
Für Alu-Rahmentüren • Türeinschlag: 10 mm (DQG5) - 12,5 mm (DQG3)		
CQY3JE9XXV	CQY3JE6XXV	
		
Für Alu-Rahmentüren • Türeinschlag: 14 mm (DQG5) - 16,5 mm (DQG3)		
CQY3KE9XXV	CQY3KE6XXV	
		
Aufnahmetasche mit matt-vernickelter Oberfläche	Aufnahmetasche mit Titanium Oberfläche	Set - Verpackung
DQG5BX9XS	DQG5BX6XS	
		Beutel 2 Stück Karton mit 25 Beutel Palette 24 Kartons • Befestigungsschrauben und Scharnierarm-Abdeckkappe enthalten
Aufnahmetasche mit matt-vernickelter Oberfläche	Aufnahmetasche mit Titanium Oberfläche	Set - Verpackung
DQG3BX9XS	DQG3BX6XS	
		Beutel 2 Stück Karton mit 25 Beutel Palette 24 Kartons • Befestigungsschrauben und Scharnierarm-Abdeckkappe enthalten

Conecta für 25 mm dicke Türen • Set-Verpackung

Scharnier mit matt-vernickelter Oberfläche	Scharnier mit Titanium Oberfläche	Set - Verpackung
Für Holztüren • Türeinschlag: 10 mm (DQG5) - 12,5 mm (DQG3)		
CQA3JE9XXV	CQA3JE6XXV	
		
Für Holztüren • Türeinschlag: 14 mm (DQG5) - 16,5 mm (DQG3)		
CQA3KE9XXV	CQA3KE6XXV	
		
Für Alu-Rahmentüren • Türeinschlag: 10 mm (DQG5) - 12,5 mm (DQG3)		
CQZ3JE9XXV	CQZ3JE6XXV	
		
Für Alu-Rahmentüren • Türeinschlag: 14 mm (DQG5) - 16,5 mm (DQG3)		
CQZ3KE9XXV	CQZ3KE6XXV	
		
Aufnahmetasche mit matt-vernickelter Oberfläche	Aufnahmetasche mit Titanium Oberfläche	Set - Verpackung
DQG5BX9XS	DQG5BX6XS	
		Beutel 2 Stück Karton mit 25 Beutel Palette 24 Kartons • Befestigungsschrauben und Scharnierarm-Abdeckkappe enthalten
Aufnahmetasche mit matt-vernickelter Oberfläche	Aufnahmetasche mit Titanium Oberfläche	Set - Verpackung
DQG3BX9XS	DQG3BX6XS	
		Beutel 2 Stück Karton mit 25 Beutel Palette 24 Kartons • Befestigungsschrauben und Scharnierarm-Abdeckkappe enthalten

Conecta - Scharnierarm-Abdeckkappen mit gedrucktem Salice Logo















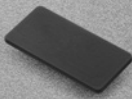

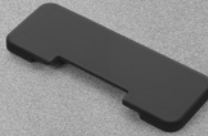

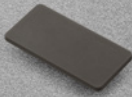
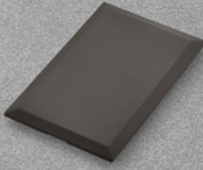
Symmetrische Scharnierarm-Abdeckkappen aus Kunststoff mit gedrucktem Salice Logo.

Scharnierarm- Abdeckkappen DQG3B	Scharnierarm- Abdeckkappen DQG5B	Verpack.
PQFXAA1SN	PQF5AA1SN	Schachtel 100 Stück · Karton 600 Stück
Weiß	Weiß	
		
PQFXAA3SN	PQF5AA3SN	Schachtel 100 Stück · Karton 600 Stück
Schwarz	Schwarz	
		
PQFXAA6SN	PQF5AA6SN	Schachtel 100 Stück · Karton 600 Stück
Titanium	Titanium	
		
PQFXAA9SN	PQF5AA9SN	Schachtel 100 Stück · Karton 600 Stück
Chrom Matt	Chrom Matt	
		
PQFXAAWSN	PQF5AAWSN	Schachtel 100 Stück · Karton 600 Stück
Gold Matt	Gold Matt	
		

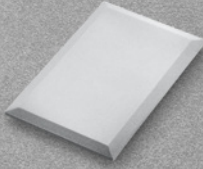
Scharnierarm-Abdeckkappen und Flansch-Abdeckkappen

Symmetrische Scharnierarm-Abdeckkappen aus Kunststoff mit Siebdruck-Firmenlogo auf Anfrage.

Flansch-Abdeckkappen aus Kunststoff.

Scharnierarm-Abdeckkappen DQG3B		Scharnierarm-Abdeckkappen DQG5B	Verpack.	Flansch-Abdeckkappen für Holztür		Flansch-Abdeckkappen für Alu-Rahmentür	Verpack.
PQFXAA1		PQF5AA1	Schachtel 100 Stück · Karton 600 Stück	PQSAAA1		PQSZAA1	Schachtel 100 Stück · Karton 600 Stück
Weiß		Weiß		Weiß		Weiß	
							
PQFXAA3		PQF5AA3	Schachtel 100 Stück · Karton 600 Stück	PQSAAA3		PQSZAA3	Schachtel 100 Stück · Karton 600 Stück
Schwarz		Schwarz		Schwarz		Schwarz	
							
PQFXAA6		PQF5AA6	Schachtel 100 Stück · Karton 600 Stück	PQSAAA6		PQSZAA6	Schachtel 100 Stück · Karton 600 Stück
Titanium		Titanium		Titanium		Titanium	
							
PQFXAA9		PQF5AA9	Schachtel 100 Stück · Karton 600 Stück	PQSAAA9		PQSZAA9	Schachtel 100 Stück · Karton 600 Stück
Chrom Matt		Chrom Matt		Chrom Matt		Chrom Matt	
							
PQFXAAW		PQF5AAW	Schachtel 100 Stück · Karton 600 Stück	PQSAAAW		PQSZAAW	Schachtel 100 Stück · Karton 600 Stück
Gold Matt		Gold Matt		Gold Matt		Gold Matt	
							

Conecta - Zubehör

Eckverbindungen aus Stahl für die Montage des Alu-Rahmenprofils.	Artikelnummer	Verpackung
	DQZ3HS5V04	Karton 25 Beutel • 1 Beutel enthält: 4 Eckverbindungen und Befestigungsschrauben (Matt-vernickelte und Titanium Oberfläche)

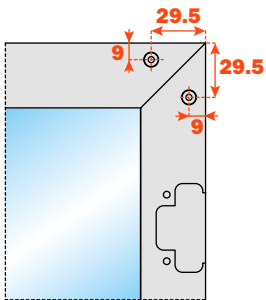

Eckverbindungen aus Zinkdruckguß für die Montage des Alu-Rahmenprofils.	Artikelnummer	Verpackung
	DEL6BSFV02	Karton 25 Beutel • 1 Beutel enthält: 4 Eckverbindungen und Befestigungsschrauben (Matt-vernickelte und Titanium Oberfläche)

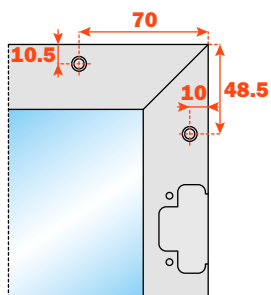

Garnitur für Glas.	Artikelnummer	Verpackung	Länge
	DQZ6AG3000T	100 Stangen	3 Meter

Rahmenprofile aus Aluminium für Glas zum Eindrücken (4 mm)	Artikelnummer	Verpackung	Länge
	DQZ6LP300P	10 Rahmenprofile aus Eloxaluminium	3 Meter
	DQZ6LP300T	10 Rahmenprofile mit Titanium Oberfläche	
	DQZ6LF300P	10 Rahmenprofile aus Eloxaluminium mit Griff	
	DQZ6LF300T	10 Rahmenprofile mit Titanium Oberfläche mit Griff	

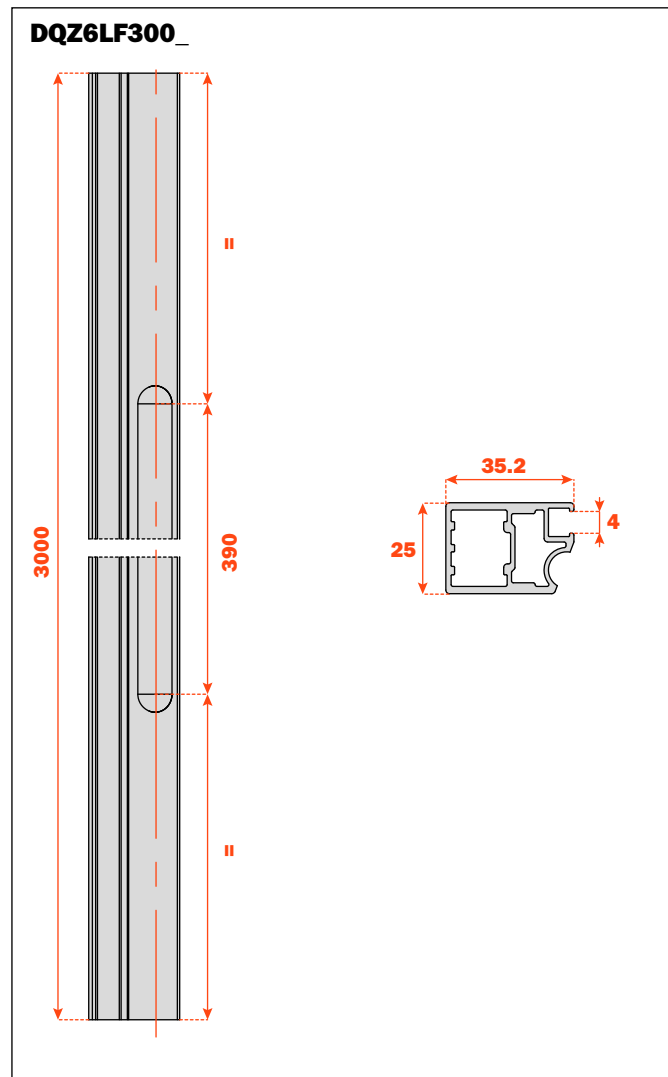
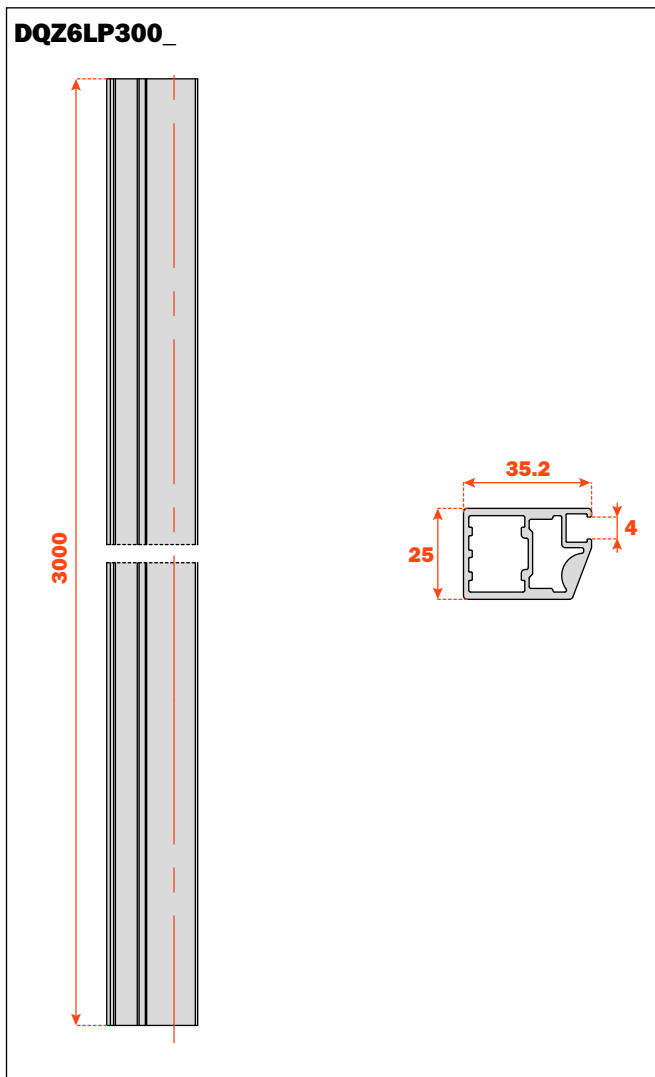
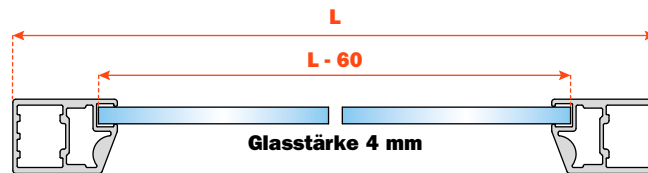

Conecta - Zubehör

Rahmenprofile aus Aluminium für Glas zum Kleben (4 mm)	Artikelnummer	Verpackung	Länge
	DQY6LP300P	10 Rahmenprofile aus Eloxaluminium	3 Meter
	DQY6LP300T	10 Rahmenprofile mit Titanium Oberfläche	

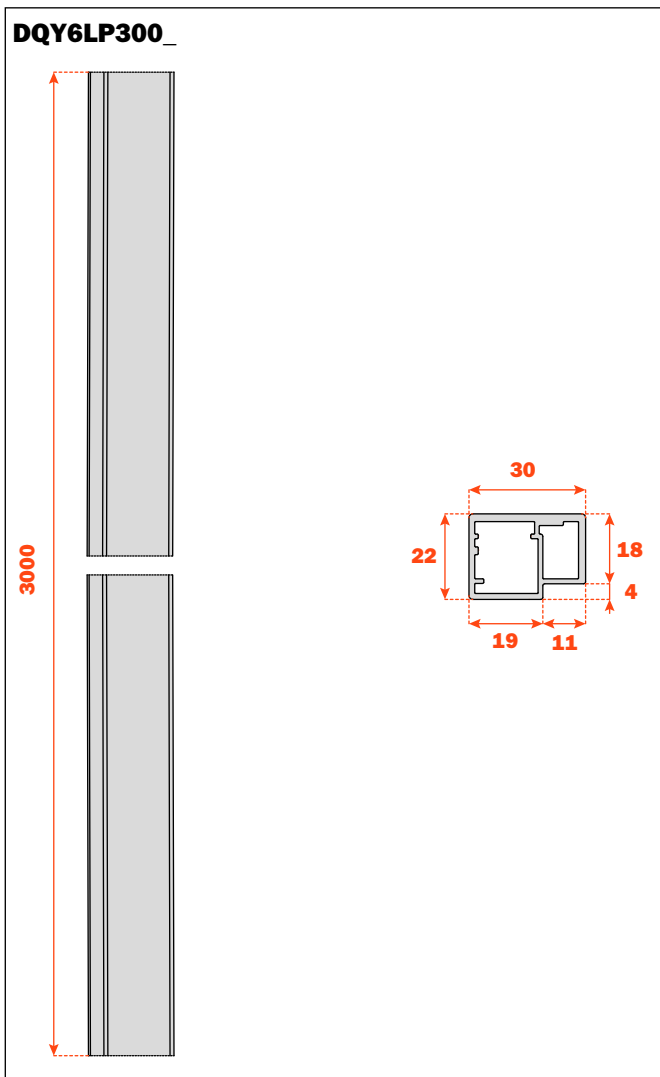
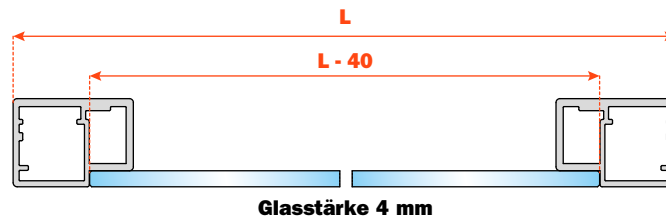

ARTURO SALICE S.p.A.

VIA PROVINCIALE NOVEDRATESE, 10
22060 NOVEDRATE (COMO) ITALIA
TEL. 031 790424 - FAX 031 791508
info.salice@salice.com - www.salice.com

DEUTSCHE SALICE GMBH

RUDOLF DIESEL STR. 10
74382 NECKARWESTHEIM
TEL. 07133 9807-0
FAX. 07133 9807-16
info.salice@deutschesalice.de
www.salice.com

DEUTSCHE SALICE GMBH

VERKAUFSBÜRO NORD
RINGSTRASSE 36/A30 CENTER
32584 LÖHNE
TEL. 05731 15608-0
FAX. 05731 15608-10
vknord@deutschesalice.de
www.salice.com

SALICE UK LTD.

KINGFISHER WAY
HINCHINGBROOKE BUSINESS PARK
HUNTINGDON CAMBS PE 29 6FN
TEL. 01480 413831
FAX. 01480 451489
info.salice@saliceuk.co.uk
www.salice.com

SALICE FRANCE S.A.R.L.

285 RUE DE GOA ZAC LES 3 MOULINS
06600 ANTIBES
TEL. 0493 330069
FAX. 0493 330141
info.salice@salicefrance.com
www.salice.com

SALICE ESPAÑA, S.L.U.

C/ AIGUAFREDA 4, P.I. AMETLLA PARK
08480 L'AMETLLA DEL VALLÈS (BARCELONA)
TEL. 0034 938 46 88 61
info.salice@saliceespana.es
www.salice.com

SALICE PORTUGAL UNIP. LDA

SHOWROOM:

TV SÁ E MELO 161 FA
4470-116 MAIA - PORTO
TEL: 00351 224 154 221
Info@saliceportugal.pt
www.salice.com

ARMAZÉM:

VIA ROTA DOS MÓVEIS I 399
4585-325 GANDRA

SALICE CHINA (SHANGHAI) CO. LTD.

1st FLOOR, B1 BLDG 928 MINGZHU ROAD
XUJING, QINGPU DISTRICT
SHANGHAI 201702 - CHINA
TEL. 021 3988 9880
FAX. 021 3988 9882
info.salice@salicechina.com
www.salicechina.com

SALICE INDIA PVT. LTD.

1001 & 1002, 10TH FLOOR,
CENTRUM, PLOT NO. C-3,
OPP. WAGLE PRABHAG SAMITI OFFICE,
MIDC AREA, WAGLE INDUSTRIAL ESTATE,
THANE - 400604, MAHARASHTRA
TEL. 022 20812050
info@saliceindia.com
www.salice.com

SALICE CANADA INC.

3500 RIDGEWAY DRIVE,
UNIT#1
MISSISSAUGA, ONTARIO, L5L 0B4
TEL. 905 820 8787
FAX. 905 820 7226
info.salice@salicecanada.com
www.salicecanada.com

SALICE AMERICA INC.

2123 CROWN CENTRE DRIVE
CHARLOTTE NC. 28227
TEL. 704 841 7810
FAX. 704 841 7808
info.salice@saliceamerica.com
www.saliceamerica.com

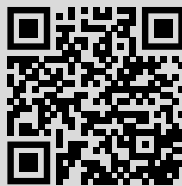

Digitale Inhalte

**Wir behalten uns vor, die technischen Spezifikationen
ohne Vorankündigung zu ändern.**